

Item No.: P500

User Manual



Thank you for choosing GEKO Dashcam



This manual offers detailed information on how to operate the dashcam including: how to operate the device, matters that need your attention, and technical specifications. Please read carefully before use.

Disclaimer

1. Please follow the set-up and usage instructions in the print material that came with this Dashboard Camera (dashcam) product.
2. You should not set/install this dashcam at a place that would obstruct or reduce a driver's view. Make sure your usage comply with pertinent vehicle codes of your state, province, territory or country.
3. You should post the required notices of recordation to occupants inside the vehicle, if voices or other information/signal pertaining to in-vehicle activities will be recorded.
4. You should not change the dashcam's setting or mode of operation when the vehicle is in motion.
5. You should not leave the dashcam in a visible spot when no one is inside the vehicle, to avoid attracting break-ins to steal the unit, or other property.
6. You should avoid extended exposure of the dashcam to direct sunlight or extreme temperatures (either high or low temperature) which tend to degrade or damage the unit and its normal functionality.
7. You should examine, check and/or verify the dashcam at least every six (6) months, including the associated memory cards, to ensure the video reception and recording are working properly. For each use, you should verify that the dashcam unit, the visible lights and the audible sounds are working normally. If there are signs of non-operation or malfunction, you should immediately seek to replace the product and check to see if the product is covered under any applicable warranty.
8. The dashcam unit may have additional functionality, such as transmission and recordation of audible or GPS signal or other identification information. If you have privacy concerns about these functions, make sure you follow the instruction to disable these functions.
9. You should use the dashcam unit in the way it is intended. You should not use the dashcam unit in a way that would be illegal or that tends to physically damage the unit, or tends to cause danger to the safe operation of the vehicle or the occupants.
10. THIS DEVICE SHOULD NOT BE ADJUSTED BY THE DRIVER WHILE DRIVING. IN THE EVENT OF AN ACCIDENT, DEVICE MAY DISLODGE AND BECOME UNSAFE FOR PASSENGERS.

Warning: This product may contain a chemical known to the State of California to cause cancer, or birth defects or other reproductive harm.

Product description

Product structure

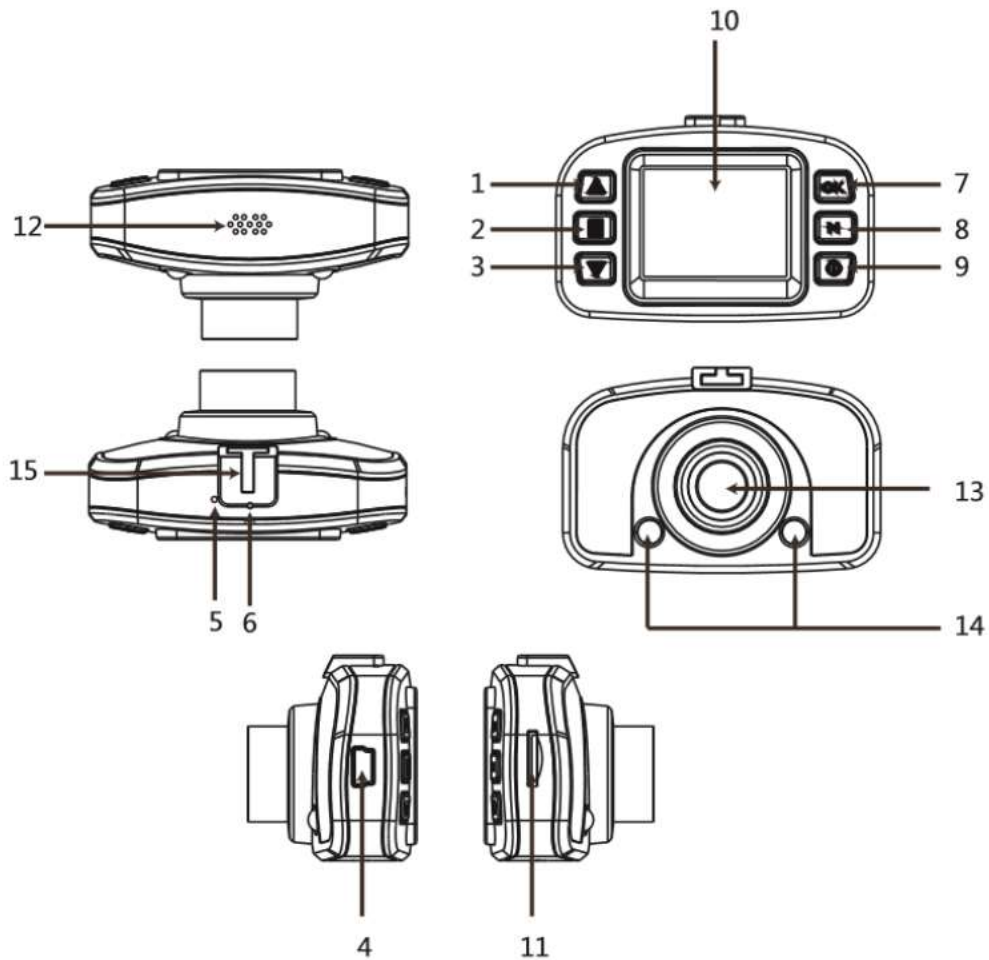

- | | | |
|--------------------|---------------------|------------------|
| 1) UP button | 2) MENU | 3) DOWN button |
| 4) USB interface | 5) MIC | 6) Reset hole |
| 7) OK button | 8) MODE | 9) Power button |
| 10) Display screen | 11) MicroSD slot | 12) Speaker |
| 13) Camera | 14) LED flash light | 15) Bracket Slot |

Included with

- The Dash Camera
- 12v Car Charger
- Mini-USB Cable
- MicroSD memory card
- Suction Cup Windshield Mount

Operating Your Device:

1) Charging the built-in rechargeable lithium battery:

A) Charging options:

- 1) Connect the dashcam to the car charger
- 2) Connect the dashcam to your computer using the USB cable
 - When charging with the car charger, the 'battery' display in the bottom right of the screen will flash – indicating that the unit is charging
 - A red light will illuminate on the left side of the dashcam whenever the camera is charging
 - o (Note: When charging for the first time a minimum of 6 hours is recommended)

B) Using the 12v car charger

When the 12v car charger is plugged into your vehicle's 12v outlet and the dashcam is connected; after starting the car, the device automatically turns on and enters video mode -- it will begin to record. The device will continue recording while charging. When the car is turned off, the device keeps working and will turn off five seconds later, saving the recorded files automatically. Alternatively, you can choose to turn the camera off using the power button ; the files will automatically get saved.



** Note: the dashcam is designed to be plugged in continually while driving; leaving the unit plugged in for long periods of time will not harm the camera or your car's battery. However, if your vehicle's 12v outlet stays active when the car is turned off and not in use for a long period of time, ex. 2-3 days, it is recommended to unplug your dashcam before leaving your car.

2) Functions Overview



This camera has three modes: Video mode, Still Photo mode, and Playback mode



To switch between modes, when the camera is NOT recording, press the MODE button 

A) *Video mode: (a video camcorder icon will display in the top left of the screen . Memory card must be inserted)*

After pressing and holding the power button, or connecting the dashcam to the car charger, the camera turns on and enters video mode. The dashcam will automatically begin recording. To stop recording, press the OK button . To turn off the device, press and hold the power button . Whether you stop recording using the OK button or you simply power down the dashcam using the power button, your video will be stored.

**Note: Pressing the OK button  in video mode starts and stops recording.

**Note: Pressing the mode button  while the dashcam is recording will lock and store the current video – the top of the screen will display this lock key icon . This video will not be overwritten until the memory card is formatted.

**Note: A quick press (less than one second) of the power button  while recording changes the dashcam from day mode to night mode (the following icon will display on the top of the display screen when in night mode 

**Note: Pressing the up button  while recording will zoom the camera in up to 4x digital zoom.



Press the down button  to zoom out.



**Note: The menu button  has no function while the camera is recording

B) Still Photo mode: (A still photo camera icon will appear in the top left of the screen . Memory card must be inserted)



After the device is powered on, press the OK button to stop recording. Once recording has been stopped, press the mode button once to enter still photo mode (the dashcam cannot change modes while the camera is recording).

****Note:** To capture a photo in still photo mode, press the OK button 

****Note:** A quick press (less than one second) of the power button  while in still photo mode changes the dashcam from day mode to night mode (the following icon will display on the top of the display screen when in night mode 



****Note:** Pressing the up button  while in still photo mode will zoom the camera in up to 4x digital zoom. Press the down button  to zoom out.

C) Preview mode: (A film negative icon  will display in the top left of the screen. To view video, memory card must be inserted)

After the device is powered on, press the OK button to stop recording. Press the MODE button  twice to enter into Preview mode. You can scroll through previews by pressing the UP and DOWN buttons  . In the top right of the display screen, the file name is displayed.

****** When the file you wish to playback is displayed on screen, press the OK button  to begin playing; the OK button will play and pause the current video.







****Note:** When playing a video, the video time will display in the top left of the display screen below the file name.

****Note:** Once a video is playing, the menu button  becomes inactive. Stop the video playback by pressing the mode button  and the menu button will reactivate.

****Note:** If the file displays the lock icon on the top of the screen  the current video is locked, it can only be deleted by formatting the memory card.

3) Settings Menu functions:

Each of the dashcam's three modes has its own settings menu: Video Settings, Still Settings, Playback Settings

To access the settings menus from any mode: be sure the camera is NOT recording. To enter Video settings press the MENU button  from video mode. To access still settings, navigate to Still Photo mode and press the MENU button . To access Playback settings, navigate to Playback mode and press the MENU button . Navigate the menus by using the UP and DOWN buttons  , choose the highlighted setting by pressing OK .

Video Settings:

 Resolution: 1080FHD (1920x1080) / 720P (1280x720) / WVGA (848x480) / VGA (640x480) / QVGA (320x240) *

 Loop Recording: Off / 1 Minute / 2 Minutes / 3 Minutes **

 EV Exposure Value: +2.0, +5/3, +4/3, +1, +2/3, +1/3, 0, -1/3, -2/3, -1.0, -4/3, -5/3, -2.0

 Motion Detection: On/Off

 Audio: On/Off

 Date Stamp: On/Off

 G Sensor: 2G / 4G / 8G / Off ***

 Button Sound: On/Off

*Higher resolution has higher picture quality but also takes more memory to store files.

**When this option is turned on, the camera will record in, for example, 3 minute video clips – when the memory card is full the camera will then overwrite the oldest video file and store the newest, allowing you to continue recording while never having to change the memory card.

***The dashcam's G Sensor (Gravity Sensor) locks and stores video on sudden impact so it will not be overwritten by the camera's loop recording function. This menu setting adjusts the sensitivity of this sensor with 2G being the most sensitive and 8G being the least.

Still Settings:

 Timer: Single / 2s Timer / 5s Timer / 10s Timer

 Resolution: 12M (4032x3024) / 10M (3648x2736) / 7.5M (3200x2400) / 5M (2592x1944) / 3M (2048x1536)

 Sequence: On/Off *

 Quality: Fine / Normal / Economy

 Sharpness: Strong / Normal / Soft

 White balance: Auto / Daylight / Cloudy / Tungsten / Fluorescent

 Color: Color / B&W / Sepia

 ISO: Auto / 100 / 200 / 400

 EV Exposure Value: +2.0, +5/3, +4/3, +1.0, +2/3, +1/3, +0.0, -1/3, -2/3, -1.0, -4/3, -5/3, -2.0

 Anti-Shaking: On/Off

 Quick Review: Off / 2 seconds / 5 seconds **

*Note: When sequence is turned “On,” one press of the OK button  will take a sequence of five pictures

**Note: When turned on, quick review allows you to quickly review the picture you have just taken for the chosen amount of time

Playback Settings:



Delete: Delete Current? / Delete all? *



Protect: Lock Current / Unlock Current / Lock All / Unlock All **



*Note: Choosing, “Delete Current” will delete the file that was on screen when entering the playback settings menu. Choosing, “Delete all” will delete all unlocked files on the memory card

**Note: Locked videos cannot be deleted until they are unlocked with one exception; formatting the memory card will erase all files on the memory card – including locked videos.

Setup Menu:

In addition to the mode settings pages, from any mode you can access the Setup Menu by pressing the MENU button  twice (camera must NOT be recording to access menus).



Set Date/Time: Using the UP and DOWN buttons   set the correct time and date. *



Auto Power Off: Off / 2 Minutes / 5 Minutes / 10 Minutes



Language: English / French / Italian / Spanish / Simplified Chinese / Traditional Chinese / Japanese / Russian / Korean



Light Frequency: 50 Hz / 60 Hz (Set to 60 Hz for North America)



Screen Saver: 3 Minute / 5 Minutes / 10 Minutes / Off **



Image Rotate: On/Off (Flips the screen for recording on windshield or dashboard)





Format: Cancel/OK ***



Default Setting: Cancel/OK (Resets your dashcam to factory default settings)



Firmware Version: Displays the software version number.

*Note: Use the OK button  to navigate between month, day, year and time. Once the correct time and date are displayed, press the MENU button  to activate.

**Note: When screen saver is on, the dashcam display screen will shut off after the chosen time of inactivity (3, 5, 10 minutes), the dashcam will continue recording. To turn the screen back on, simply press any button.

***Note: CAUTION performing a format of the memory card will erase ALL data on the card, included locked files.

Notice

- 1) Please insert memory card before recording
- 2) The dashcam supports memory cards up to 32GB
- 3) Please attach unit by applying firm pressure to mount before mounting on surface.
- 4) When the lithium battery is depleted, the dashcam screen shows “Batteries depleted.” The camera will shut down automatically after 20 seconds and save the files automatically.
- 5) If you need to reset the dashcam, press the RESET button for 3 seconds.
- 6) For questions or technical support, please contact us.

Technical Questions

Support@papagousa.com

Customer Service Request

service@papagousa.com

Tel: 1.844.9PAPAGO (1.844.972.7246)

No de mod è: P500

Guide d'utilisation



Nous vous remercions d'avoir choisi la caméra



Ce manuel offre des informations détaillées sur la façon de faire fonctionner le DASHCAM y compris: comment faire fonctionner l'appareil, les questions qui requièrent votre attention, et les spécifications techniques. S'il vous plaît lire attentivement avant l'utilisation.

Désistement

1. S'il vous plaît suivre les instructions d'installation et d'utilisation dans le matériel d'impression fournie avec ce produit Dashboard Caméra (caméra de bord).
2. Vous ne devrait pas créer / installer ce DASHCAM à un endroit qui risque d'entraver ou réduire la vue d'un pilote. Assurez-vous que votre utilisation conforme aux codes de véhicules pertinents de votre État, province, territoire ou pays.
3. Vous devez envoyer les avis requis de l'inscription pour les occupants à l'intérieur du véhicule, si des voix ou d'autres informations / signaux relatifs aux activités dans les véhicules seront enregistrés.
4. Vous ne devez pas modifier le réglage ou le mode de la DASHCAM de fonctionnement lorsque le véhicule est en mouvement.
5. Vous ne devriez pas laisser la DASHCAM dans un endroit visible lorsqu'il n'y a personne à l'intérieur du véhicule, pour éviter d'attirer les effractions pour voler l'unité ou d'autres biens.
6. Vous devriez éviter l'exposition prolongée de la DASHCAM directe au soleil ou à des températures extrêmes (haute ou basse température) qui ont tendance à se dégrader ou endommager l'appareil et de son fonctionnement normal.
7. Vous devriez examiner, vérifier et / ou vérifier la DASHCAM au moins tous les six (6) mois, y compris les cartes de mémoire associés, afin d'assurer la réception de l'enregistrement vidéo et fonctionnent correctement. Pour chaque utilisation, vous devez vérifier que l'unité de DASHCAM, les lumières visibles et les sons audibles fonctionnent normalement. Si il ya des signes de non-fonctionnement ou dysfonctionnement, vous devez consulter immédiatement de remplacer le produit et vérifier pour voir si le produit est couvert par la garantie applicable.
8. L'unité de DASHCAM peut avoir des fonctionnalités supplémentaires, telles que la transmission et l'inscription de signal sonore ou GPS ou d'autres informations d'identification. Si vous avez des problèmes de confidentialité sur ces fonctions, assurez-vous que vous suivez les instructions pour désactiver ces fonctions.
9. Vous devez utiliser l'unité de DASHCAM dans la façon dont il est destiné Vous ne devriez pas utiliser l'unité de DASHCAM d'une manière qui serait illégal ou qui tend à endommager physiquement l'unité ou tend à causer un danger pour la sécurité de fonctionnement du véhicule ou les occupants.
10. CET APPAREIL NE DOIT PAS être ajusté par le conducteur pendant la conduite. DANS LE CAS D'ACCIDENT, le périphérique peut déloger et devenir dangereux pour les passagers.

Attention: Ce produit peut contenir un produit chimique connu par l'État de Californie pour causer le cancer ou des malformations congénitales ou d'autres problèmes de reproduction.

Description du produit

La structure du produit

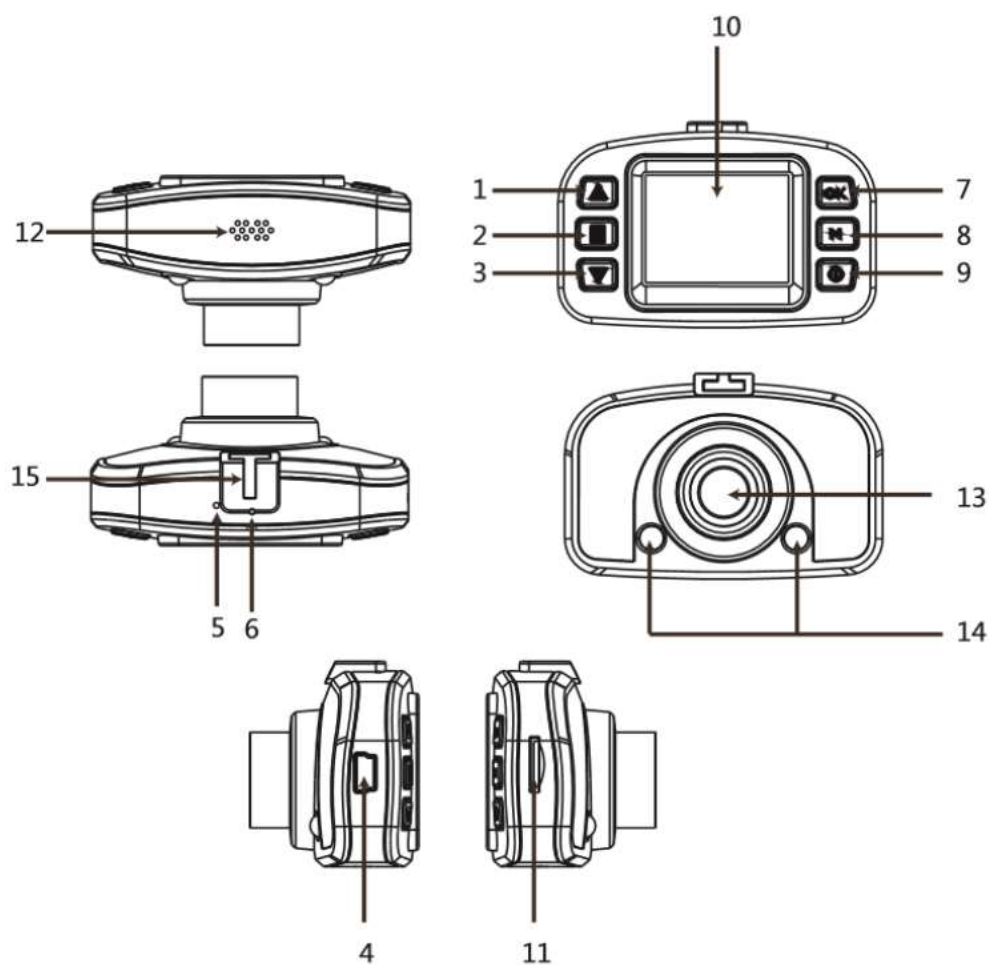

- | | | |
|-----------------------|------------------------|--------------------------|
| 1) Bouton UP | 2) MENU | 3) Bouton vers le bas |
| 4) Interface USB | 5) MIC | 6) Réinitialiser trou |
| 7) Bouton OK | 8) MODE | 9) Bouton d'alimentation |
| 10) Écran d'affichage | 11) Fente MicroSD | 12) Haut-parleur |
| 13) Caméra | 14) Flash LED lumineux | 15) Support fente |

Dans la boîte :

- La caméra Dash
- Chargeur d'auto de 12 V
- Câble miniUSB
- Carte mémoire microSD
- Fixation à ventouse pour pare-brise

Fonctionnement de votre appareil:

1) Charger la batterie au lithium rechargeable intégrée:

A) Charge d'options:

1) En utilisant le chargeur de voiture 12v

- Lorsque le chargeur de voiture 12v est branché sur la prise 12 V de votre véhicule et le DASHCAM est connecté après le démarrage de la voiture, l'appareil se met automatiquement en marche et passe en mode vidéo - il va commencer à enregistrer. Le dispositif continue d'enregistrer pendant le chargement. Lorsque la voiture est éteinte, l'appareil continue de travailler et de se éteint Cinq secondes plus tard, sauvegarder les fichiers enregistrés automatiquement. Alternativement, vous pouvez choisir d'éteindre l'appareil photo en utilisant le bouton  d'alimentation; les fichiers seront automatiquement être sauvés
- Lors du chargement avec le chargeur de voiture, l'affichage de la batterie dans le coin inférieur droit de l'écran va clignoter - indiquant que l'unité est en charge
- Un voyant rouge reste allumé sur le côté gauche de la DASHCAM chaque fois que l'appareil est en charge

* Note: Lors de la charge pour la première fois un minimum de 6 heures est recommandé

** Note: le DASHCAM est conçu pour être branché en permanence pendant la conduite; laissant l'appareil branché pendant de longues périodes de temps va pas nuire à l'appareil photo ou la batterie de votre voiture. Toutefois, si la prise 12 V de votre véhicule reste actif lorsque la voiture est éteinte et ne l'utilisez pas pendant une longue période de temps, ex. 2-3 jours, il est recommandé de débrancher votre DASHCAM avant de quitter votre voiture.

2) Utilisez le câble mini USB fourni pour connecter à une batterie externe (banque de puissance) ou de prise de courant (usb adaptateur de sortie de puissance requise). Nous vous recommandons d'utiliser cette méthode lorsque vous faites la mise à jour du firmware.

3) utiliser le kit de câble filaire de câbler l'DASHCAM à votre batterie de voiture.

Lorsque le câblage de DASHCAM à la batterie de la voiture, l'DASHCAM offre 24/7 de surveillance pour votre voiture garée. Installation professionnelle est recommandée lors de l'installation du câble de raccordement fixe.

B) Reliez le DASHCAM à votre ordinateur via le câble USB fourni Lorsque vous connectez le DASHCAM à votre ordinateur via un câble USB, vous pouvez choisir d'utiliser le DASHCAM soit comme un stockage de masse externe ou un appareil photo PC.

1) le stockage de masse

Vous serez en mesure d'accéder à des fichiers vidéo ou photo de l'ordinateur.

* Note: Vous ne serez pas en mesure d'enregistrer des vidéos, prendre un instantané ou configurer le DASHCAM lorsque vous sélectionnez l'option de stockage de masse.

2) PC Camera



Vous serez en mesure de nous le DASHCAM comme caméra PC. Une fois connecté au PC, sélectionnez la caméra PC, cliquez sur OK. Le PC va montrer "l'installation du logiciel du pilote de périphérique". Une fois pilote installé votre PC se montrer "Votre appareil est prêt à l'emploi" Ensuite, vous serez en mesure de l'utiliser comme une caméra PC.

* Note: Vous ne serez pas en mesure d'enregistrer des vidéos, prendre un instantané ou configurer le DASHCAM lorsque vous sélectionnez l'option Caméra PC.



2) Aperçu des fonctions



Cet appareil dispose de trois modes: le mode vidéo, Still Photo mode, et le mode de lecture. Pour basculer entre les modes, lorsque l'appareil photo est pas l'enregistrement, appuyez sur le bouton MODE .

A) en mode vidéo: (une icône vidéo d'un caméscope affiche en haut à gauche de l'écran  carte mémoire doit être insérée).

Après avoir appuyé sur le bouton d'alimentation, ou de brancher le DASHCAM au chargeur de voiture, l'appareil se met en marche et passe en mode vidéo. Le DASHCAM commencera automatiquement l'enregistrement. Pour arrêter l'enregistrement, appuyez sur le bouton OK . Pour éteindre l'appareil, appuyez et maintenez le bouton d'alimentation . Que vous arrêtez l'enregistrement en utilisant le bouton OK ou tout simplement vous éteignez le DASHCAM en utilisant le bouton d'alimentation, votre vidéo sera stockée.

** Note: En appuyant sur le bouton OK  en mode vidéo démarre et arrête l'enregistrement.

** Note: En appuyant sur le bouton de mode  pendant l'enregistrement est DASHCAM se verrouille et stocker la vidéo en cours - le haut de l'écran permet d'afficher cette icône clé de verrouillage . Cette vidéo ne sera pas écrasée si la carte mémoire est formatée.

** Note: Une pression rapide (moins d'une seconde) sur le bouton d'alimentation  pendant l'enregistrement modifie la DASHCAM du mode jour au mode nuit (l'icône suivant apparaîtra sur le haut de l'écran d'affichage en mode de nuit .



** Note: En appuyant sur la touche  pendant l'enregistrement sera effectuer un zoom avant jusqu'à 4x zoom numérique. Appuyez sur le bouton vers le bas  pour effectuer un zoom arrière.



** Note: Le bouton de menu  n'a pas de fonction alors que la caméra enregistre.

B) Toujours en mode Photo: (Une icône encore d'appareil photo apparaîtra en haut à gauche de la carte écran  de la mémoire doit être insérée)



Après que le dispositif est sous tension, appuyez sur le bouton OK pour arrêter l'enregistrement. Une fois l'enregistrement a été arrêté, appuyez sur le bouton de mode une fois encore pour entrer en mode photo (la DASHCAM ne peut pas changer de mode lorsque l'appareil photo est l'enregistrement).

** Note: Pour capturer une photo dans le mode photo encore, appuyez sur le bouton OK .

** Note: Une pression rapide (moins d'une seconde) sur le bouton d'alimentation  alors que dans encore mode photo change la DASHCAM du mode jour au mode nuit (l'icône suivant apparaîtra sur le haut de l'écran d'affichage en mode de nuit .



** Remarque: En appuyant sur le bouton  jusqu'à tandis que dans encore mode photo pour faire un zoom de l'appareil photo dans un maximum de zoom numérique 4x. Appuyez sur le bouton vers le bas  pour effectuer un zoom arrière.

C) Mode Aperçu: (Une icône de film  négatif affichera en haut à gauche de l'écran. Pour visualiser la vidéo, la carte mémoire doit être insérée)

Après que le dispositif est sous tension, appuyez sur le bouton OK pour arrêter l'enregistrement. Appuyez sur la touche MODE  deux fois pour entrer en mode Aperçu. Vous pouvez faire défiler extraits en appuyant sur les touches HAUT et BAS  . En haut à droite de l'écran d'affichage, le nom du fichier est affiché.

** Lorsque le fichier que vous souhaitez lecture est affiché sur l'écran, appuyez sur le bouton OK  pour commencer à jouer; le bouton OK jouer et mettre en pause la vidéo en cours.







** Note: Lors de la lecture d'une vidéo, le temps de la vidéo affiche en haut à gauche de l'écran d'affichage ci-dessous le nom de fichier.

** Note: Une fois lecture d'une vidéo, le bouton de menu  devient inactif. Arrêtez la lecture vidéo en appuyant sur le bouton de mode  et le bouton de menu sera réactivé

** Note: Si le fichier affiche l'icône de verrouillage sur le haut de l'écran  de la vidéo en cours est verrouillé il ne peut être supprimé par le formatage de la carte mémoire.

3) Réglages des fonctions du menu:

Chacun des trois modes de la DASHCAM a son propre menu des paramètres: Paramètres vidéo, Paramètres, Paramètres de lecture fixes.

Pour accéder aux menus de réglage tout mode: être sûr que l'appareil photo est pas l'enregistrement. Pour entrer les paramètres de la vidéo, appuyez sur le bouton MENU  du mode vidéo. Pour accéder encore les paramètres, accédez à encore le mode photo et appuyez sur le bouton MENU . Pour accéder aux paramètres de lecture, accédez au mode lecture et appuyez sur le bouton MENU . Naviguer dans les menus en utilisant les touches HAUT et BAS  , choisissez le paramètre mis en surbrillance en appuyant sur OK .

Réglages vidéo :

 Résolution: 1080FHD (1920x1080) / 720P (1280x720) / WVGA (848x480) / VGA (640x480) / QVGA (320x240) *

 Boucle d'enregistrement : Hors fonction "Off" / 1 Minute / 2 Minutes / 3 Minutes **

 Valeur d'exposition "EV" : +2,0, +5/3, +4/3, +1, +2/3, +1/3, 0, -1/3, -2/3, -1,0, -4/3, -5/3, -2,0

 Détection du mouvement : En/Hors fonction

 Son : En/Hors fonction

 Horodatage : En/Hors fonction

 Détecteur G : 2G / 4G / 8G / H/F ***

 Son des boutons : En/Hors fonction











* Une résolution plus élevée a une meilleure qualité d'image, mais prend également plus de mémoire pour stocker des fichiers.

** Lorsque cette option est activée, l'appareil photo enregistre, par exemple, trois minutes de clips vidéo - lorsque la carte mémoire est pleine, l'appareil sera ensuite écraser le fichier vidéo plus ancienne et stocker le plus récent, vous permettant de continuer l'enregistrement sans jamais avoir à modifier la carte mémoire.

*** G Sensor (capteur de gravité) serrures et les magasins La vidéo de la DASHCAM sur l'impact soudaine de sorte qu'il ne sera pas remplacé par la fonction d'enregistrement en boucle de la caméra. Ce

réglage du menu permet de régler la sensibilité de ce capteur avec 2G étant le plus sensible et 8G étant le moins.



Réglages photo :

-  Minuterie : Une seule photo / Minuterie de 2 s / Minuterie de 5 s / Minuterie de 10 s
-  Résolution : 12 mégapixels (4032x3024) / 10 mégapixels (3648x2736) / 7.5 mégapixels (3200x2400) / 5 mégapixels (2592x1944) / 3 mégapixels (2048x1536)
-  Prise séquentielle de photos : Mise E/H fonction*
-  Qualité : Fine / Normale / Économique
-  Netteté : Forte / Normale / Douce
-  Balance du blanc : Auto / Lumière du jour / Nuageux / Tungstène / Éclairage fluorescent
-  Couleur : Couleur / Noir et blanc / Sépia
-  Valeur d'exposition "EV" : +2,0, +5/3, +4/3, +1,0, +2/3, +1/3, +0,0, -1/3, -2/3, -1,0, -4/3, -5/3, -2,0
-  ISO : Auto / 100 / 200 / 400
-  Antivibrations : E/H fonction
-  Révision rapide : H/F / 2 secondes / 5 secondes **

*Note : Lorsque la prise séquentielle de photos est activée "On," une pression du bouton OK  permettra de prendre une séquence de trois photos.

**Note : Lorsque la révision rapide est activée, vous pourrez réviser rapidement la photo que vous venez de prendre pendant la durée choisie.

Réglages de lecture "Playback":



-  Effacer : Effacer le fichier actuel "Delete Current"? / Effacer tous les fichiers "Delete All"? *
-  Protection : Verrouiller un fichier "Lock One" / Déverrouiller un fichier "Unlock One" / Verrouiller tous les fichiers "Lock All" / Déverrouiller toutes les photos "Unlock All" **

*Note : Si vous choisissez "Delete Current" (Effacer la photo actuelle), vous effacerez le fichier qui était à l'écran lorsque vous avez entré dans le menu des réglages de la lecture. Si vous choisissez "Delete All" (Effacer tous les fichiers), vous effacerez tous les fichiers qui ne sont pas verrouillés sur la carte mémoire.

**Note : Les vidéoclips verrouillés ne peuvent pas être effacés à moins qu'ils soient déverrouillés, sauf si vous formatez la carte mémoire; cette action effacera tous les fichiers se trouvant sur la carte mémoire – y compris les vidéoclips verrouillés.

Menu de configuration “Setup”:

En plus des pages de paramètres de mode, de toute mode, vous pouvez accéder au menu de configuration en appuyant deux fois sur le bouton MENU  (caméra doit PAS être enregistrée pour accéder aux menus).

 Réglage de la date et de l'heure : Utilisez les boutons “HAUT” et “BAS”   pour régler l'heure et la date actuelles. *

 Mise hors fonction automatique “Auto Power Off” : Hors fonction / 2 Minutes / 5 Minutes / 10 Minutes

 Langage : Anglais / Français / Allemand / Italien / Espagnol / Chinois simplifié / Chinois traditionnel / Japonais / Russe / Coréen

 Fréquence lumineuse : 50 Hz / 60 Hz (Réglée à 60 Hz pour l'Amérique du Nord)



 Économiseur d'écran : 1 Minute / 3 Minutes / 5 Minutes / H/F **

 Rotation d'image : E/F/H/F (Fait pivoter l'écran pour l'enregistrement sur le pare-brise ou le tableau de bord.)

 Formatage : Annulation/OK ***

 Réglage par défaut : Annulation/OK (Réinitialise votre CYCLOPS selon les réglages d'usine)

 Version du microprogramme : Affiche le numéro de la version du microprogramme.

*Note : Utilisez le bouton OK  pour naviguer entre les mois, le jour, l'année et le temps. Une fois l'heure et la date sont affichées, appuyez sur le bouton MENU  pour l'activer.

** Note: Lorsque l'économiseur d'écran est activé l'écran d'affichage de DASHCAM sera arrêté après le temps choisi d'inactivité (3, 5, 10 minutes), l'DASHCAM continuera l'enregistrement. Pour rallumer l'écran, appuyez simplement sur un bouton.

***Note : ATTENTION effectuant un format de la carte mémoire efface toutes les données sur la carte, inclus les fichiers verrouillés.

Avis

- 7) S'il vous plaît insérer la carte mémoire avant l'enregistrement.
- 8) Le DASHCAM charge les cartes mémoire jusqu'à 32 Go.
- 9) S'il vous plaît joindre l'unité en appliquant une pression ferme pour monter avant de monter sur la surface.
- 10) Lorsque la pile au lithium est épuisée, l'écran de DASHCAM montre «Piles épuisées." L'appareil éteindra automatiquement après 20 secondes et sauvegardera les fichiers automatiquement.
- 11) Si vous avez besoin de réinitialiser le DASHCAM, appuyez sur la touche RESET pendant 3 secondes.
- 12) Pour toute question ou assistance technique, s'il vous plaît contactez-nous.

Questions Techniques

Support@papagousa.com

Demande de Service à la clientèle

service@papagousa.com

Tel: 1.844.9PAPAGO (1.844.972.7246)